

## Scheda tecnica dati

## Sistema di posizionamento a codici a barre

Cod. art.: 50136334

BPS 307i SM 100 H

### Contenuto

- Dati tecnici
- Disegni quotati
- Diagrammi
- Codice articoli
- Avvisi
- Accessori



La figura può variare



## Dati tecnici

### Dati di base

<b>Serie</b>	BPS 300i
<b>Per ordinare gli articoli</b>	Funzionamento possibile solo in combinazione con gli elementi di collegamento MS 3xx, MK 3xx o KB 30x Il nastro a codici a barre deve essere ordinato separatamente

### Funzioni

<b>Funzioni</b>	Riscaldamento
-----------------	---------------

### Grandezze caratteristiche

<b>MTTF</b>	83 anni
-------------	---------

### Dati ottici

<b>Profondità di campo</b>	50 ... 170 mm
<b>Sorgente luminosa</b>	Laser, Rosso
<b>Lunghezza d'onda</b>	655 nm
<b>Classe laser</b>	1, secondo IEC 60825-1:2014 (EN 60825-1:2014)
<b>Forma del segnale di emissione</b>	Continuo
<b>Uscita del raggio di luce</b>	Laterale

### Dati di misura

<b>Campo di misura</b>	0 ... 10.000.000 mm
<b>Risoluzione</b>	0,01 ... 10 mm
<b>Riproducibilità (1 sigma)</b>	0,05 mm
<b>Emissione del valore misurato</b>	0,05 ... 2 ms
<b>Velocità di traslazione max.</b>	10 m/s

### Dati elettrici

<b>Circuito di protezione</b>	Protezione contro i cortocircuiti Protezione contro l'inversione di polarità
-------------------------------	---

### Dati di potenza

<b>Tensione di alimentazione <math>U_B</math></b>	18 ... 30 V, CC
<b>Potenza assorbita, max.</b>	17,7 W

### Ingressi/uscite selezionabili

<b>Corrente di uscita, max.</b>	60 mA
<b>Numero ingressi/uscite selezionabili</b>	2 pezzo(i)
<b>Corrente di ingresso max.</b>	8 mA
<b>Elemento di commutazione</b>	Transistor, PNP

### Interfaccia

<b>Tipo</b>	SSI
<b>SSI</b>	
<b>Funzione</b>	Processo
<b>Frequenza di clock</b>	50 ... 800 kHz
<b>Bit dati</b>	Regolabile

### Interfaccia di assistenza

<b>Tipo</b>	USB
<b>USB</b>	
<b>Funzione</b>	Assistenza Configurazione/parametrizzazione mediante server Web integrato

### Dati meccanici

<b>Forma costruttiva</b>	Cubica
<b>Dimensioni (P x H x L)</b>	100 mm x 108,7 mm x 48,3 mm
<b>Materiale dell'alloggiamento</b>	Metallo
<b>Alloggiamento in metallo</b>	Alluminio pressofuso
<b>Materiale della copertura della lente</b>	Vetro
<b>Peso netto</b>	580 g
<b>Colore dell'alloggiamento</b>	Argento Rosso
<b>Tipo di fissaggio</b>	Fissaggio parte posteriore Mediante elemento di fissaggio opzionale Scanalature a coda di rondine

### Comando e visualizzazione

<b>Tipo di visualizzazione</b>	LED
<b>Tipo di configurazione/parametrizzazione</b>	Via web browser

### Dati ambientali

<b>Temperatura ambiente, funzionamento</b>	-35 ... 50 °C
<b>Temperatura ambiente, stoccaggio</b>	-35 ... 70 °C
<b>Umidità relativa (non condensante)</b>	90 %

### Certificazioni

<b>Grado di protezione</b>	IP 65, EN 60529 per connettori avvitati o coperchi applicati
<b>Classe di protezione</b>	III
<b>Omologazioni</b>	c UL US
<b>Procedimento di controllo CEM secondo la norma</b>	EN 61000-6-2 EN 61000-6-3
<b>Procedimento di controllo degli urti secondo la norma</b>	IEC 60068-2-27, Test Ea
<b>Procedimento di controllo degli urti permanenti secondo la norma</b>	IEC 60068-2-29, Test Eb
<b>Procedimento di controllo delle vibrazioni secondo la norma</b>	IEC 60068-2-6, Test Fc

### Classificazione

<b>Voce tariffaria doganale</b>	84719000
<b>ECLASS 5.1.4</b>	27280190
<b>ECLASS 8.0</b>	27280190
<b>ECLASS 9.0</b>	27280190
<b>ECLASS 10.0</b>	27280190
<b>ECLASS 11.0</b>	27280190
<b>ECLASS 12.0</b>	27280106
<b>ECLASS 13.0</b>	27280106
<b>ETIM 5.0</b>	EC001825
<b>ETIM 6.0</b>	EC001825
<b>ETIM 7.0</b>	EC001825
<b>ETIM 8.0</b>	EC001825

## Disegni quotati

Tutte le dimensioni in millimetri

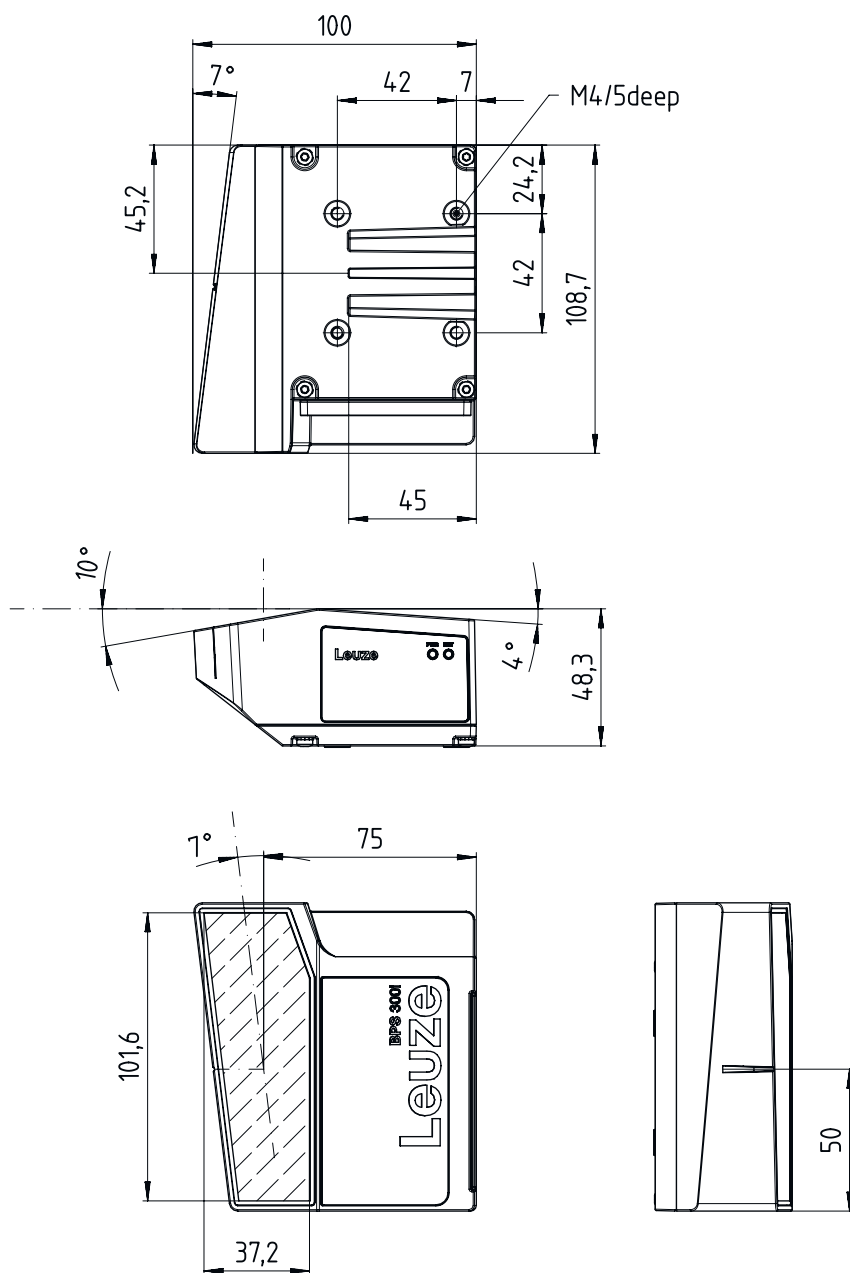

## Diagrammi

### Curva del campo di lettura



x Distanza del campo di lettura [mm]

y Larghezza del campo di lettura [mm]

## Codice articoli



Denominazione articolo: **BPS 3XXi SM 100 Y Z AA**

<b>BPS</b>	<b>Principio di funzionamento</b> BPS: sistema di posizionamento a codici a barre
<b>3XXi</b>	<b>Serie/interfaccia (tecnologia fieldbus integrata)</b> 300i: RS 232 / RS 422 (stand-alone) 301i: RS 485 304i: PROFIBUS DP 307i: SSI 348i: PROFINET RT
<b>SM</b>	<b>Principio di scansione / ottica</b> S: scanner a linee (single line)
<b>100</b>	<b>Uscita del raggio</b> 100: laterale

## Codice articoli

YZ	<b>Equipaggiamento speciale</b> N/A: nessun equipaggiamento speciale D: con display H: con riscaldamento D H: con display e riscaldamento
AA	<b>Elemento di commutazione</b> N/A: Transistor, PNP 02: Transistor, NPN
<b>Avviso</b>	
	È possibile trovare una lista con tutti i tipi di apparecchi disponibili sul sito di Leuze all'indirizzo <a href="http://www.leuze.com">www.leuze.com</a> .







## Avvisi

 <b>Rispettare l'uso previsto!</b>	
	<ul style="list-style-type: none"> <li>☞ Questo prodotto non è un sensore di sicurezza e non serve alla protezione di persone.</li> <li>☞ Il prodotto deve essere messo in servizio solo da personale qualificato.</li> <li>☞ Utilizzare il prodotto solo conformemente all'uso previsto.</li> </ul>

 <b>ATTENZIONE! RADIAZIONE LASER – APPARECCHIO LASER DI CLASSE 1</b>	
	<p>Il dispositivo soddisfa i requisiti conformemente alla IEC/EN 60825-1:2014 per un prodotto della <b>classe laser 1</b> nonché le disposizioni previste dalla U.S. 21 CFR 1040.10 ad eccezione delle differenze previste dalla Laser Notice No. 56 dell'08/05/2019.</p> <ul style="list-style-type: none"> <li>☞ Rispettare le norme generali e locali in vigore sulla protezione per dispositivi laser.</li> <li>☞ Interventi e modifiche al dispositivo non sono consentiti.</li> </ul> <p>Il dispositivo non contiene componenti che devono essere regolati o sottoposti a manutenzione dall'utente. Tutte le riparazioni devono essere effettuate esclusivamente da Leuze electronic GmbH + Co. KG.</p>

## Accessori

### Sistemi di connessione - Cavi di collegamento

	Cod. art.	Designazione	Articolo	Descrizione
  	50104172	KB SSI/IBS-2000-BA	Cavo di collegamento	Idoneo per interfaccia: SSI, Interbus-S Collegamento 1: Connettore circolare, M12, Assiale, femmine, Codifica B, 5 poli Connettore circolare, LED: No Collegamento 2: A cablare Schermato: Sì Lunghezza cavo: 2.000 mm Materiale della guaina: PUR
  	50132077	KD U-M12-5A-V1-020	Cavo di collegamento	Collegamento 1: Connettore circolare, M12, Assiale, femmine, Codifica A, 5 poli Connettore circolare, LED: No Collegamento 2: A cablare Schermato: No Lunghezza cavo: 2.000 mm Materiale della guaina: PVC

## Accessori

	Cod. art.	Designazione	Articolo	Descrizione
	50132079	KD U-M12-5A-V1-050	Cavo di collegamento	Collegamento 1: Connettore circolare, M12, Assiale, female, Codifica A, 5 poli Connettore circolare, LED: No Collegamento 2: A cablare Schermato: No Lunghezza cavo: 5.000 mm Materiale della guaina: PVC

## Sistemi di connessione - Cavi di interconnessione



	Cod. art.	Designazione	Articolo	Descrizione
	50126132 *	KB 307-3000	Cavo di interconnessione	Idoneo per interfaccia: SSI Memoria dei parametri: No Collegamento 1: Connettore femmina Collegamento 2: Connettore femmina, 10 poli, 6 poli Schermato: Si Lunghezza cavo: 3.000 mm Materiale della guaina: PVC

\* Accessori necessari, ordinare separatamente

## Sistemi di connessione - Connettori

	Cod. art.	Designazione	Articolo	Descrizione
	50020501	KD 095-5A	Connettore	Collegamento: Connettore circolare con morsettiere, M12, Assiale, female, Codifica A, 5 poli

## Sistemi di connessione - Moduli di collegamento

	Cod. art.	Designazione	Articolo	Descrizione
	50126131 *	MK 307	Parte di collegamento	Idoneo per: BPS 307i Memoria dei parametri: Si Interfaccia: SSI Numero di collegamenti: 3 pezzo(i) Collegamento: Morsetto
	50126130 *	MS 307	Parte di collegamento	Idoneo per: BPS 307i Memoria dei parametri: Si Interfaccia: SSI Numero di collegamenti: 3 pezzo(i) Collegamento: Connettore circolare, M12

\* Accessori necessari, ordinare separatamente

## Accessori



### Tecnica di fissaggio - Fissaggi su barra tonda

	Cod. art.	Designazione	Articolo	Descrizione
	50027375	BT 56	Elemento di fissaggio	Funzioni: Applicazioni statiche Modello di elemento di fissaggio: Sistema di montaggio Fissaggio, lato impianto: Per barra tonda 16 mm, Per barra tonda 18 mm, Per barra tonda 20 mm Fissaggio, lato dispositivo: Serrabile Materiale: Metallo Coppia di serraggio delle ganasce di fissaggio: 8 N·m

### Tecnica di fissaggio - Altro

	Cod. art.	Designazione	Articolo	Descrizione
	50124941	BTU 0300M-W	Elemento di fissaggio	Fissaggio, lato impianto: Fissaggio passante Fissaggio, lato dispositivo: Serrabile, Adatto a viti M4, Montaggio su scanalatura Materiale: Metallo Smorzamento delle vibrazioni: No

### Nastro a codici a barre

	Cod. art.	Designazione	Articolo	Descrizione
	50144190	BCB G40 H25 L010	Nastro a codici a barre	Dimensioni: 25 mm x 10.000 mm Dimensioni di reticolo: 40 mm
	50040041	BCB G40 H47 L010	Nastro a codici a barre	Dimensioni: 47 mm x 10.000 mm Dimensioni di reticolo: 40 mm

### Servizi

	Cod. art.	Designazione	Articolo	Descrizione
	S981001	CS10-S-110	Supporto per la messa in opera	Dettagli: Luogo d'esecuzione scelto dal cliente, durata max. 10 ore. Condizioni: Gli apparecchi e i cavi di collegamento sono già montati, prezzo senza costi di viaggio ed event. di pernottamento. Limitazioni: Nessuna esecuzione di lavori meccanici (di montaggio) ed elettrici (di cablaggio), nessuna modifica (montaggio, cablaggio, programmazione) a componenti di terzi presenti nell'ambiente.
	S981005	CS10-T-110	Corso di formazione sui prodotti	Dettagli: Luogo e contenuto da concordare, durata max. 10 ore. Condizioni: Prezzo senza costi di viaggio ed event. di pernottamento. Limitazioni: Costi di viaggio e pernottamento separati e in base alla spesa.

#### Avviso



È possibile trovare una lista con tutti gli accessori disponibili sul sito di Leuze nel registro Download della pagina di dettaglio del prodotto.